

# フック&キーパー

## HOOKS & KEEPERS

PAT. PEND.

- クレモン
- ローラー  
締め
- 特装密閉  
ハンドル
- フリーザー  
密閉
- 平面  
スイング
- ギア式
- 平面  
ハンドル
- ポップ  
ハンドル
- リフト  
ハンドル
- アジャスト  
ハンドル
- ラッチ式
- スナッチ
- リンク
- フック式
- ロック  
ハンドル
- L 型  
ハンドル
- T 型  
ハンドル
- 丸型  
小型
- 押ボタン
- 取手
- つまみ
- 止め金  
ロッド棒
- ジョイント  
リンク
- ワイヤ

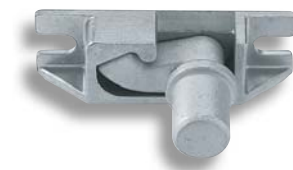

FA-1815-S-1



FA-1815-S-3



FA-1815-S-4



[FA-1815-S-1~2]

[FA-1815-S-3]

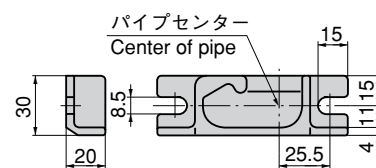
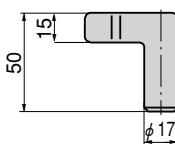
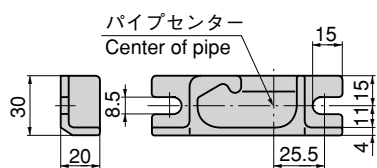
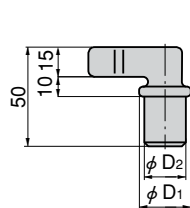
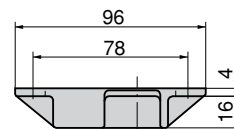
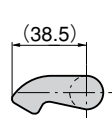
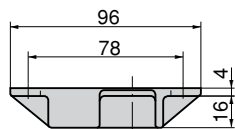
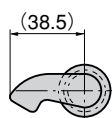

(フックL)  
Hook

(キーパーL)  
Keeper

(フックL)  
Hook

(キーパーL)  
Keeper

[FA-1815-S-4]

[FA-1815-S-5]

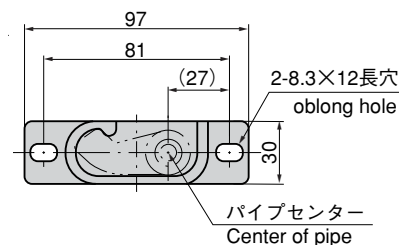
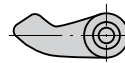
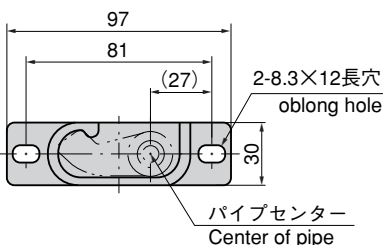
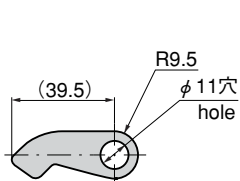
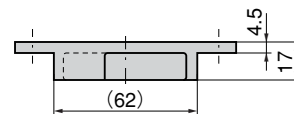
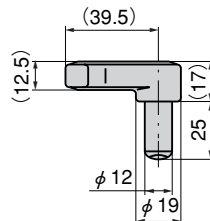
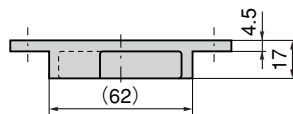

(フックL・R)  
Hook

(キーパーL)  
Keeper

(フックL)  
Hook

(キーパーL)  
Keeper

※フックRとキーパーRの形状はそれぞれフックLとキーパーLの左右対称となります。  
 ※The shape of the hook R and keeper R and the hook L and keeper L are symmetrical.



# ステンレス製 FA-1815-S

FA

PAT. PEND.



FA-1815-S-5



FA-1815-S-6

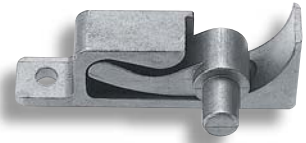

FA-1815-S-7

[FA-1815-S-6]

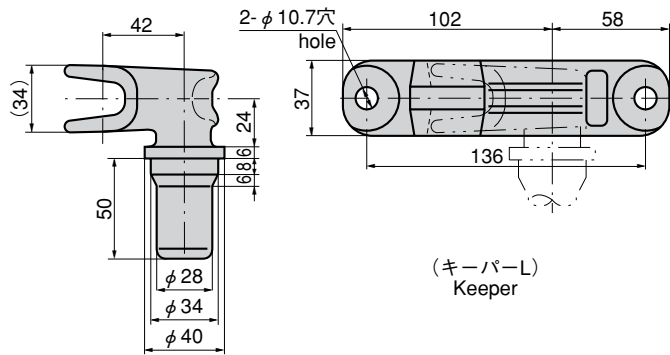
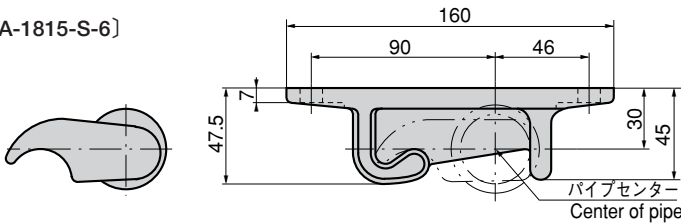

[FA-1815-S-7]

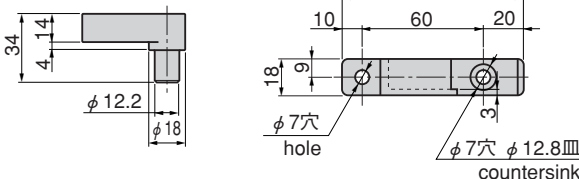
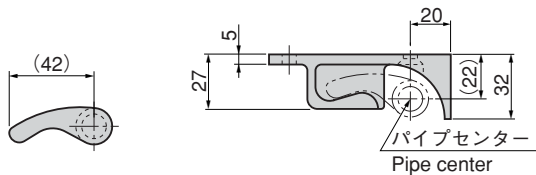

### 特徴 Feature

- ステンレス製なので耐食性に優れ、錆汁でボデーを傷めません。
- Excellent corrosion resistance is provided owing to the stainless steel product. The body will not be damaged with rust fluid.

- 仕様 ● 材質：ステンレス鋼 (SUS304)  
 ● 表面仕上：酸洗処理
- 用途 ● 特装車・コンテナ・冷凍冷蔵車等の埋込みハンドル用
- 備考 ● フックL,RとキーパーL,Rで1セット

- Specifications ● Material: Stainless steel (SUS304)  
 ● Finish: Acid cleaning
- Specific use ● Can be use for embedded handles in the doors of specially equipped vehicles, containers and chill and cold storage vehicles.
- Remarks ● Hooks L and R and Keepers L and R make one set respectively.

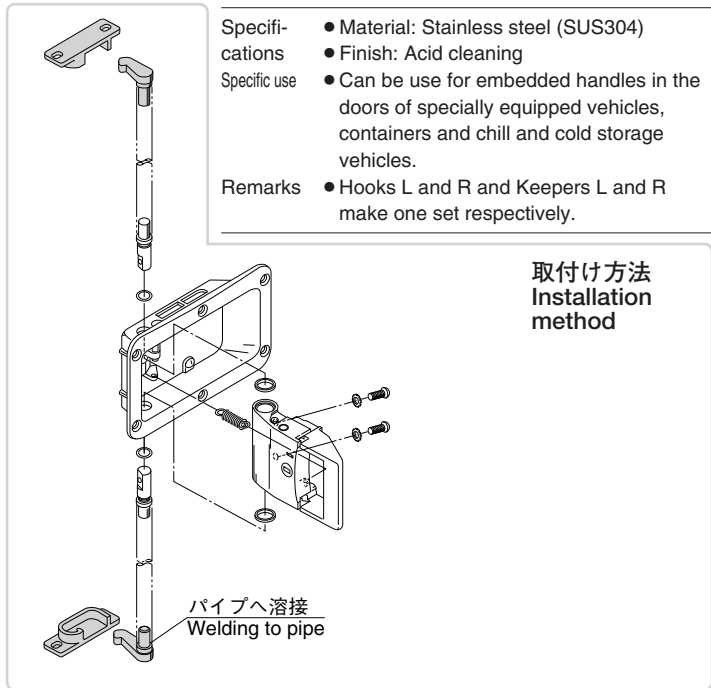

商品番号 Product No.	RoHS	CAD	適用パイプ径 Applicable pipe diameter	φD <sub>1</sub>	φD <sub>2</sub>	製品質量 (g) Mass	コード Code	単価 Price	箱入数 Quantity per box
FA-1815-S-1	●	●	φ27.2 t=2.8~3.0	26	21	690	60287	¥2,100	25
FA-1815-S-2	●	●	φ21.7 t=2.8~3.0	20	15.5	570	60288	¥2,100	25
FA-1815-S-3	●	●	φ16~17丸棒 Bar			620	60289	¥2,100	25
FA-1815-S-4	●	●	φ16~17丸棒 Bar			400	60290	¥2,800	50
FA-1815-S-5	●	●	φ17.3 t=2.3			470	60291	¥2,800	40
FA-1815-S-6	●	●	φ34.0 t=3.0			2,720	60361	¥12,000	10
FA-1815-S-7	●	●	φ16.0 t=1.5			440	60681	¥1,600	10

● : RoHS指令対応品 ▲ : RoHS指令に対応可能です。お問合せ下さい。 ※箱単位はご相談下さい。

- クレモン
- ローラー 締め
- 特装密閉ハンドル
- フリーザー 密閉
- 平面 スイング
- ギア式
- 平面 ハンドル
- ポップ ハンドル
- リフト ハンドル
- アジャスト ハンドル
- ラッチ式
- スナッチ
- リンク
- フック式
- ロック ハンドル
- L 型 ハンドル
- T 型 ハンドル
- 丸型 小型
- 押ボタン
- 取手
- つまみ
- 止め金 ロッド棒
- ジョイント リンク
- ワイヤ