

平面リフトハンドル

ステンレス製 **A-1204-3**

亜鉛合金製 **A-204・A-214**

FLUSH LIFT HANDLES



特徴 Feature

- ステンレス製で耐食性に優れています。(A-1204)
- ハンドルを押下げると、扉を締付けます。
- ハンドルを引上げると、止め金が約3mm後退し、ハンドルの回転により開閉操作が可能
- 左右兼用型
- 防水性を向上させました。(内外部にパッキン使用)
- Corrosion-resistant stainless steel is used.
- Putting down the handle secures the door.
- Putting up the handle retracts the stopper plate about 3mm and turning the handle locks/unlocks the door.
- For both left-hand and right-hand use.
- Improved waterproofness (Packing is used inside and outside.)

仕様

- 〔A-1204〕
- 材質：ステンレス鋼铸件 (SUS304)
 - 表面仕上：ヘアライン仕上
- 〔A-204〕
- 材質：亜鉛合金 (ZDC)
- 〔A-214〕
- 表面仕上：クロムめっき (MZCr)
 - 最大適用板厚：3mm
 - 付属品：専用止め金・取付け板・ビスセット・キー2本
- 用途
- 配分電盤・制御盤・小型密閉用扉
- 納期
- 標準品・・・即納します
- 備考
- 止め金とカムを逆にすることにより左右兼用になります。
 - マスターシステム・指定同番・鍵違いも製作いたします。お問合せ下さい。(A-214)

Specifications

- 〔A-1204〕
- Material: Cast stainless steel (SUS304)
 - Finish: Hairline finish
- 〔A-204〕
- Material: Zinc alloy (ZDC)
- 〔A-214〕
- Finish: Chrome plating (MZCr)
 - Max. applicable panel thickness: 3mm
 - Accessories: Two keys, special stopper plate, installation plate and screws
- Specific use
- Distribution and control boards
- Remarks
- The left-hand or right-hand use can be changed by reversing the cam and stopper plate.



A-1204-3-1

キーNo.0050
Key

キーNo.TAK60
Key

A-214-TAK60

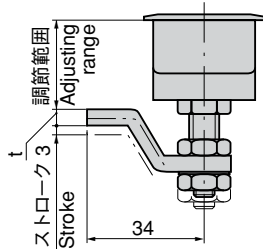
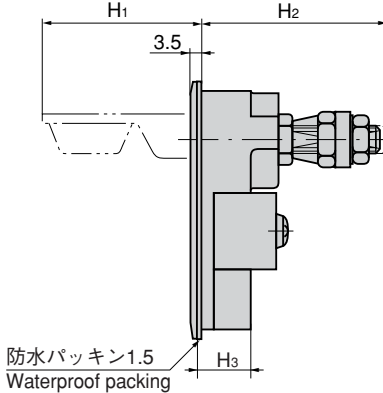
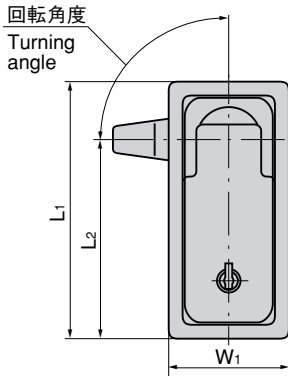

※本図はA-1204-3を基準に作図してあります。
※Based on A-1204-3

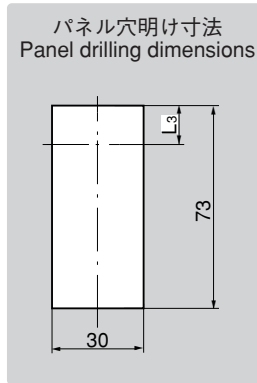
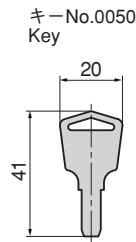
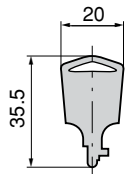

使用例 Example of application

ハンドルを倒すと扉を締付けます。
Putting down the handle secures the door.

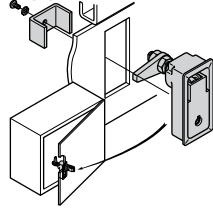

商品番号 Product No.	RoHS	CAD	材質 Material	鍵番号	L1	L2	L3	W1	(H1)	(H2)	H3	t	調節範囲 Adjusting range	回転角度 Turning angle	製品質量 Mass	コード Code	単価 Price	箱入数 Quantity per box
A-1204-3-1	▲	●	SUS	No.0050	78	60.5	15	35	47.5	54.5	16	4	18~27	90°	280g	01563	¥6,200	40
A-1204-3-2	●			鍵なし/Without lock	78	60.5	15	35	47.5	54.5	16	4				01564	¥6,000	40
A-204-3-1	▲	●	ZDC	No.0050	78	60.5	15	35	47.5	54.5	16	4.5	13~26	360°(フリー) Free	200g	01714	¥1,600	30
A-204-3-2	▲			鍵なし/Without lock	78	60.5	15	35	47.5	54.5	16	4.5				01715	¥1,400	30
A-204	▲	●		鍵なし/Without lock	78	60.5	15	35	47.5	54.5	16	4.5				00549	¥1,200	30
A-214-TAK60				TAK60	83	61.5	16.5	40	45.5	57	27	4.5	13~19	90°	370g	04273	¥3,150	20

●：RoHS指令対応品 ▲：RoHS指令に対応可能です。お問合せ下さい。

※箱単位はご相談下さい。

E-mail Address