

ガスダンパー用フリージョイント (ブラケット)

B-461

FREE JOINTS FOR GAS DAMPER (BRACKET)



長蝶番

平蝶番

裏蝶番

抜き蝶番

段付蝶番

クリーンヒンジ

特装車蝶番

フリーザーヒンジ

特殊蝶番

トルクヒンジ

ステー

周辺機器 (B)

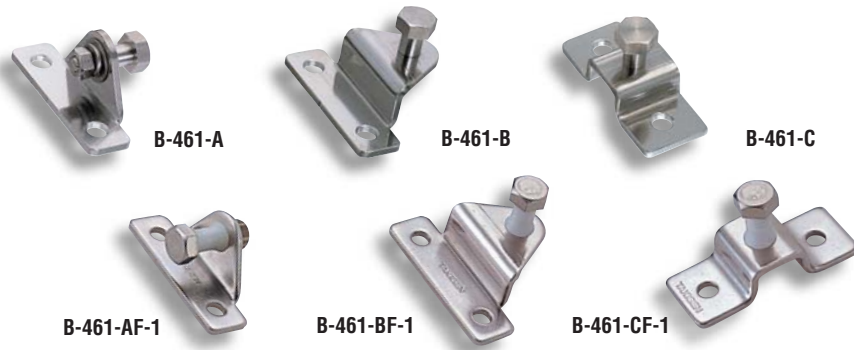

仕様

- 材質：ブラケット、ボルト/ステンレス鋼板 (SUS304) フリーリング/ポリアミド (PA)
- 表面仕上：バレル研磨
- 付属品：ボルト・ナット・ワッシャー
- 標準品・・・即納します
- 他の寸法も製作致します。

納期備考

Specifications

- Material: Bracket・bolt: Stainless steel plate (SUS304) Free ring: Polyamide (PA)
- Finish: Barrel polishing
- Accessories: The bolts, nuts, washers

B-461-1用 標準ブラケット [B-461-A-1] Standard brackets

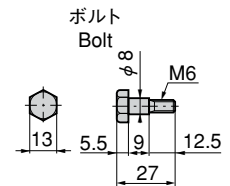
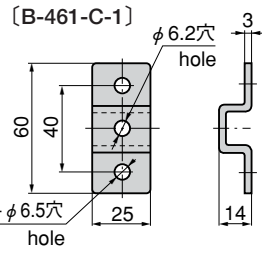
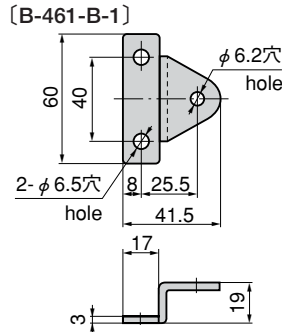
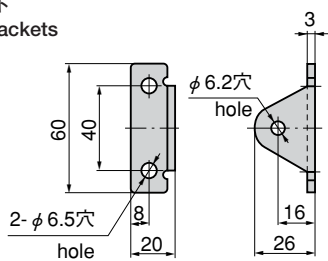

B-461-2~4用 標準ブラケット [B-461-A-2] Standard brackets

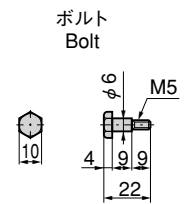
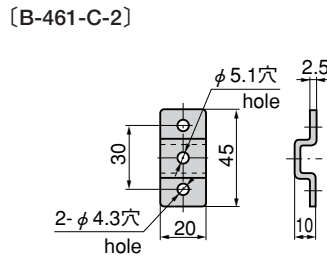
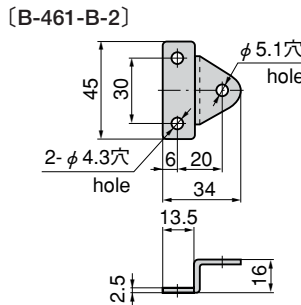
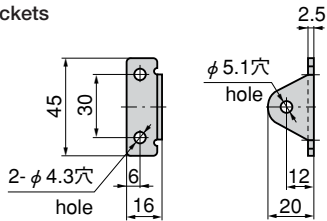

B-461-1用 フリージョイントブラケット [B-461-AF-1] Free joint brackets

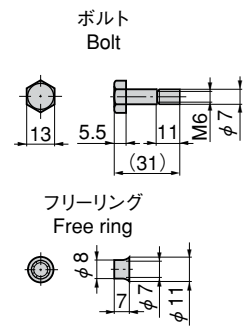
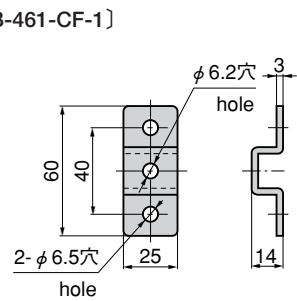
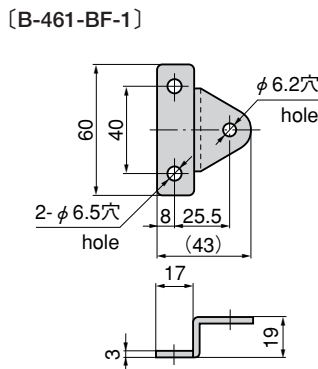
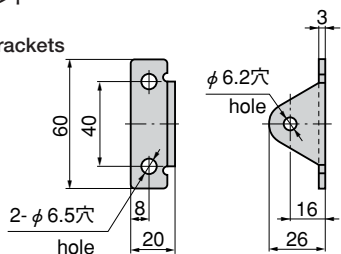

使用例 Example of application

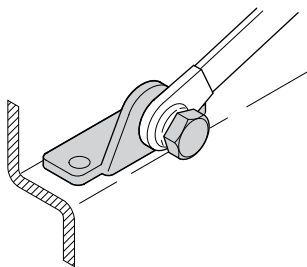

フリージョイント取付け状態参考図 Example of the installed free joint bracket (Reference)

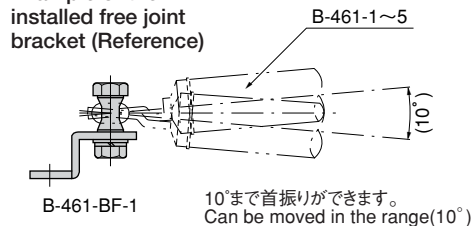

商品番号 Product No.	RoHS	CAD	製品質量(g) Mass	コード Code	価格 Price	箱入数 Quantity per box
B-461-A-1	●	●	50	11306	¥420	50
B-461-B-1	●	●	65	11308	¥480	
B-461-C-1	●	●	55	11310	¥440	
B-461-A-2	●	●	25	11307	¥400	100
B-461-B-2	●	●	35	11309	¥400	
B-461-C-2	●	●	25	11311	¥380	

■ フリージョイントタイプ Free joint type

商品番号 Product No.	RoHS	CAD	製品質量(g) Mass	コード Code	価格 Price	箱入数 Quantity per box
B-461-AF-1	●	●	50	11463	¥540	50
B-461-BF-1	●	●	65	11464	¥580	
B-461-CF-1	●	●	55	11465	¥530	

● : RoHS指令対応品 ▲ : RoHS指令に対応可能です。お問合せ下さい。 ※箱単位はご相談下さい。