

スライドカムロック

SLIDE CAM LOCKS

軽量・小型 締込み4mm電磁波障害対策

PAT. PEND.



[CP-315-A~D]

特徴 Feature

- つまみなどを回すことによって止め金が水平にスライドし施錠します。
- 密閉タイプはつまみを倒すことにより4mm引寄せます。シールド効果が得られます。(CP-315-A・AN・E)
- 用途に合せ密閉タイプ・つまみタイプ・コインタイプ・鍵付きタイプの4種類からお選び下さい。
- 取付けはクリップ止め・ナット止め(N)の2種類からお選び下さい。
- 右開き用・左開き用(本図・写真共右開き用です。)…CP-315-A・AN
- 左右兼用…CP-315-B・BN・C・CN・D・DN
- Turning the knob slides the stopper plate horizontally for locking.
- The airtight type moves 4mm by putting down the knob. The effects of shielding result.
- Select one of the four types, airtight, knob, with lock and coin, according to your application.
- Select clip- or nut-on tie.
- CP-315-A/AN: the left-hand or right-hand use. (drawings and photo show the right-hand use)
- CP-315-B/BN/C/CN/D/DN: for both left-hand and right-hand use.

仕様

- [CP-315] ● 材質: 本体/AAS樹脂
レバー/ポリアセタール(POM)
ナット/ポリアミド(PA6)
- 標準色: ブラック
- [C-315] ● 材質: 亜鉛合金(ZDC)
- 表面仕上: サテライトクロムめっき(MZCr)
- 用途 ● 小型情報通信機器(デジタル装置、磁気ディスク装置)のEMI防止用シールドラック
- 納期 ● 標準品・・・即納します

Specifications

- [CP-315] ● Material: Main body: AAS resin
Lever: Polyacetal (POM)
Nut: Polyamide 6 (PA6)
- Standard color: Black
- [C-315] ● Material: Zinc alloy (ZDC)
- Finish: Satellite chrome plating (MZCr)
- Specific use ● EMI-prevention shielding racks for small data communication equipment (digital equipment and magnetic disks)

ファスナー

ラッチ錠

ドアキャッチ

スナッチロック

コントロールセンター

工業用錠前

周辺機器(C)

フリーザー金具



CP-315-AN



CP-315-B



CP-315-CN



C-315-BN



CP-315-DN



キーNo. T0230 Key

[CP-315-A]

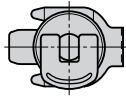

[CP-315-AN]

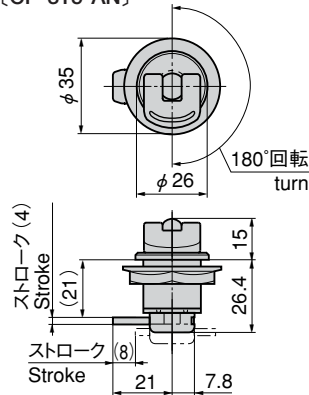

パネル穴明け寸法
Panel drilling dimension

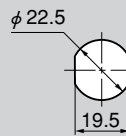

[CP-315-BN]
[C-315-BN]

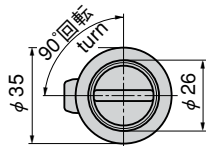

[CP-315-CN]
[C-315-CN]

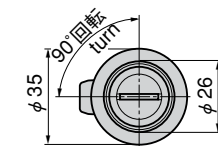

[CP-315-DN]

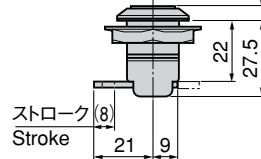
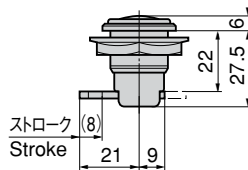
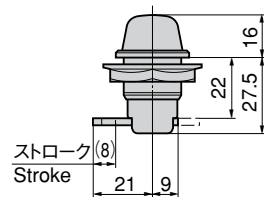
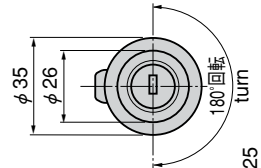

作動例 (CP-315-A・AN)
Example of operation

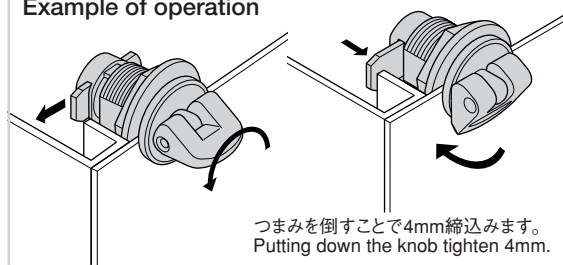

商品番号 Product No	RoHS	CAD	材質 Material	備考 Remarks	適用板厚(mm) Applicable panel thickness	製品質量(g) Mass	コード Code	単価 Price	箱入数 Quantity per box
CP-315-A-L	●	●	AAS樹脂 resin	クリップ止め Clip-on tie	1.0~1.6	20	22637	¥400	100
CP-315-A-R	●	●				20	21869	¥400	100
CP-315-B	●	●				17	21871	¥260	100
CP-315-C	●	●				17	21875	¥260	100
CP-315-D	●	●	ZDC			30	22831	¥680	100
C-315-B	●	●				19	22256	¥620	100
C-315-C	●	●	18	22830	¥550	100			
CP-315-AN-L	●	●	AAS樹脂 resin	ナット止め Nut-on tie	1.0~6.0	22	21870	¥400	100
CP-315-AN-R	●	●				22	21873	¥400	100
CP-315-BN	●	●				19	21872	¥260	100
CP-315-CN	●	●				19	21874	¥260	100
CP-315-DN	●	●	ZDC			32	22832	¥680	100
C-315-BN	●	●				19	22829	¥620	100
C-315-CN	●	●	19	22257	¥620	100			

●: RoHS指令対応品 ▲: RoHS指令に対応可能です。お問合せ下さい。 ※箱単位はご相談下さい。

即日配達タキゲン—全国直販—

東京 ☎(03)3492-2001 Fax.(03)3492-3001
大阪 ☎(06)6933-8001 Fax.(06)6933-8000

名古屋 ☎(0568)75-5001 Fax.(0568)77-2200

札幌 ☎(011)846-2001 Fax.(011)846-0900
仙台 ☎(022)235-2101 Fax.(022)283-0110

新潟 ☎(025)274-2500 Fax.(025)274-5700

宇都宮 ☎(028)627-8001 Fax.(028)627-8000
浦和 ☎(048)855-3111 Fax.(048)855-8705



CP-315 亜鉛合金製 C-315

C



PAT.PEND.

CP-315-F

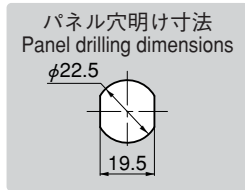
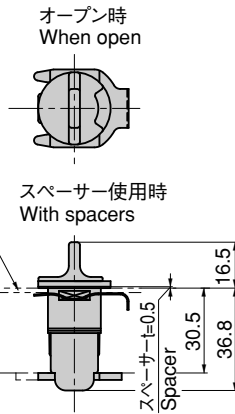
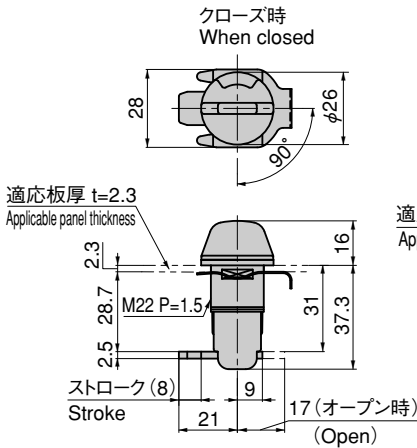

特徴 Feature

- つまみを回すことによって止め金が水平にスライドし施錠します。
- インジケータ付で施錠がひと目でわかります。
- クリップで簡単に取付けられます。(ナット止めもできます。CP-315ナット)
- Turning the knob slides the stopper plate horizontally for locking.
- Indicator shows the locked/unlocked status.
- Easy-to-install clip type. (Nut type also available. Uses CP-315 nut.)

仕様 ●材 質：本体/ポリアセタール (POM)
止め金/ステンレス鋼板 (SUS304)

- 標準色：ブラック
- 適用板厚：1.6mm・2.3mm

- 用途 ●通信機器・測定機器
- 納期 ●標準品・・・即納します
- 備考 ●パネル板厚が1.6mmの場合はスペーサーをご使用下さい。
- パネル板厚が2.3mmの場合はスペーサーなしでご使用下さい。

Specifications ●Material: Main body: Polyacetal (POM)
Stopper plate: Stainless steel plate (SUS304)

- Standard color: Black
 - Applicable panel thickness: 1.6mm, 2.3mm
 - Communication equipment, measuring instruments
- Specific use Remarks ●Use spacers for panel thickness 1.6mm.
- Do not use spacers for panel thickness 2.3mm.

商品番号 Product No.	RoHS CAD	製品質量(g) Mass	コード Code	単価 Price	箱入数 Quantity per box
CP-315-F	●	20	23661	¥280	

●：RoHS指令対応品 ※箱単位はご相談下さい。
▲：RoHS指令に対応可能です。お問合せ下さい。

ファスナー

ラッチ錠

ドア
キャッチ

スナッチ
ロック

コントロール
センター

工業用
錠前

周辺機器
(C)

フリーザー
金具



PAT.PEND.

CP-315-E



[CP-315-E]

特徴 Feature

- 耐振動タイプ(レバーを倒すことにより施錠・解錠を保持)
- 折りたためる大きなレバーで操作も簡単です。
- 突起が少なくあらゆる筐体にジャストフィットするソフトデザイン
- Vibration-resistant type (the locking or unlocking is kept by putting down the lever)
- These are fold type so even the large lever is easy to operate.
- Soft-touch design these have few protrusions so these are suitable for all kinds of cases.

仕様 ●材 質：本体/ABS樹脂
レバー/亜鉛合金 (ZDC)

- 表面仕上：レバー/クロムめっき (MZCr)
- 用途：情報通信機器の小型制御盤

納期 ●お問合せ下さい。

Specifications ●Material: Main body: ABS resin
●Finish: Lever: Zinc alloy (ZDC)

Specific use ●Small communication equipment

[CP-315-EN]

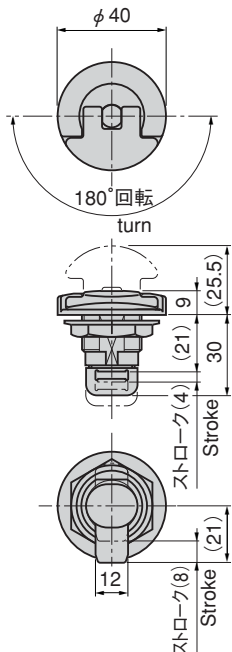

作動例

Example of operation

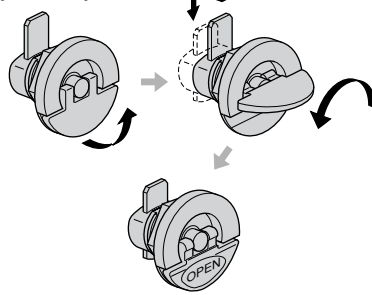

レバーを回転させることにより、ストッパーがスライド・ストロークします。
A stopper slides and strokes by turning a lever.

パネル穴明け寸法 Panel drilling dimensions

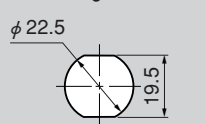

商品番号 Product No.	RoHS CAD	材質 Material	備考 Remarks	適用板厚(mm) Applicable panel thickness	製品質量(g) Mass	コード Code	単価 Price	箱入数 Quantity per box
CP-315-E	▲	ABS樹脂 resin	クリップ止め Clip-on tie	1.0~1.6	49	23296	¥1,500	75
CP-315-EN	▲	ABS樹脂 resin	ナット止め Nut-on tie	0.8~7.5	51	22883	¥1,500	75

●：RoHS指令対応品 ▲：RoHS指令に対応可能です。お問合せ下さい。 ※箱単位はご相談下さい。

小松川 ☎(03)3683-8000 Fax.(03)3683-0900
八王子 ☎(042)646-3001 Fax.(042)646-3005
川崎 ☎(044)555-2001 Fax.(044)533-8001

厚木 ☎(046)230-4001 Fax.(046)230-4000
沼津 ☎(055)929-1001 Fax.(055)929-1000
京都 ☎(075)661-8001 Fax.(075)661-8011

広島 ☎(082)885-2001 Fax.(082)885-0200
福岡 ☎(092)511-5000 Fax.(092)511-0095
韓国 ☎(82)2-338-0706 Fax.(82)2-338-0704