

六角レンチ錠

C-186

HEX LOCKS

フリーザー
金具

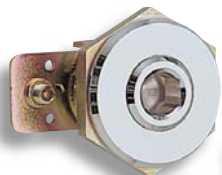

C-186

PAT.PEND.



キーNo.040
(C-186-H)
Key

特徴 Feature

- C-49 (1040ページ)と組合せると2点止めができます。
- 簡易ロックとして使用できます。
- Two-point securing is provided by using C-49 (page 1040) together.
- Can be used as casual lock.

仕様

- 製品質量：50g
- 材質：快削黄銅棒 (C3602BD)
- 表面仕上：クロムめっき (MBCr)

用途

- 自動販売機・自動券売機・環境機器・計測機器・小型扉

納期

- 標準品・・・即納します

Specifications

- Mass: 50g
 - Material: Free cutting brass bar (C3602BD)
 - Finish: Chrome plating (MBCr)
- Specific use
- Vending machines, auto-ticket machines, environment and measuring equipment and small doors

商品番号 Product No.	RoHS	コード Code	単価 Price	箱入数 Quantity per box
C-186	▲	21458	¥1,050	100
No.040 (C-186-H)	▲	21459	¥300	100

- : RoHS指令対応品 ※箱単位はご相談下さい。
- ▲ : RoHS指令に対応可能です。お問合せ下さい。

止め金回転角度90°
Stopper plate turning angle

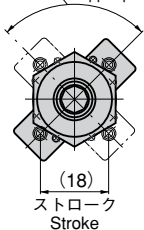

(18)
ストローク
Stroke

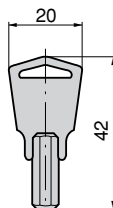
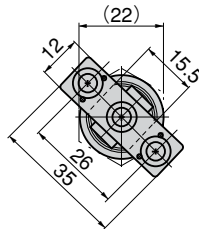
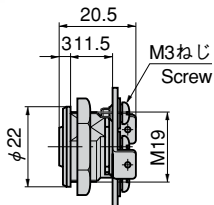

パネル穴明け寸法
Panel drilling dimensions

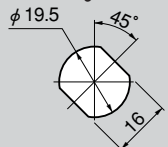

使用例 Example of application

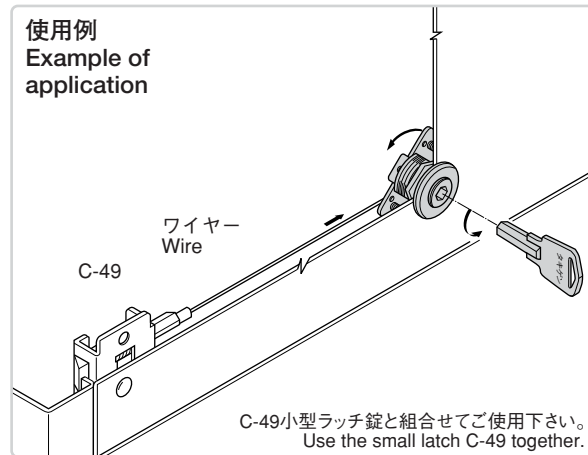

C-49小型ラッチ錠と組合せてご使用下さい。
Use the small latch C-49 together.